

1

SISTEME DE SERTARE

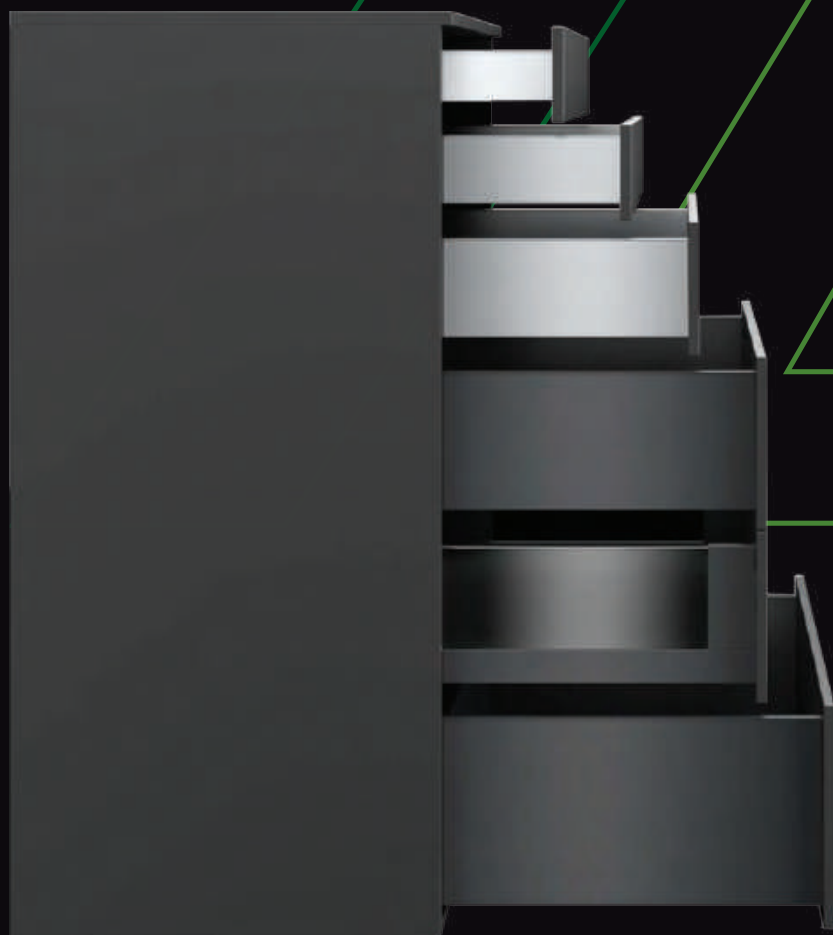

AvanTech YOU

Sertare cu laterale metalice și închidere amortizată

Diversitate prin design. Flexibilitatea este unul din principalele avantaje ale sertarelor AvanTech You. Materialul, culoarea și forma sunt configurabile după dorințele și stilul fiecărui client. Cu o lățime de doar 13 mm, laterala sertarului impresionează cu un design minimalist, în unghiuri drepte. Sistemele de sertare AvanTech You au fost concepute pentru a reflecta personalitatea și preferințele fiecărui client.

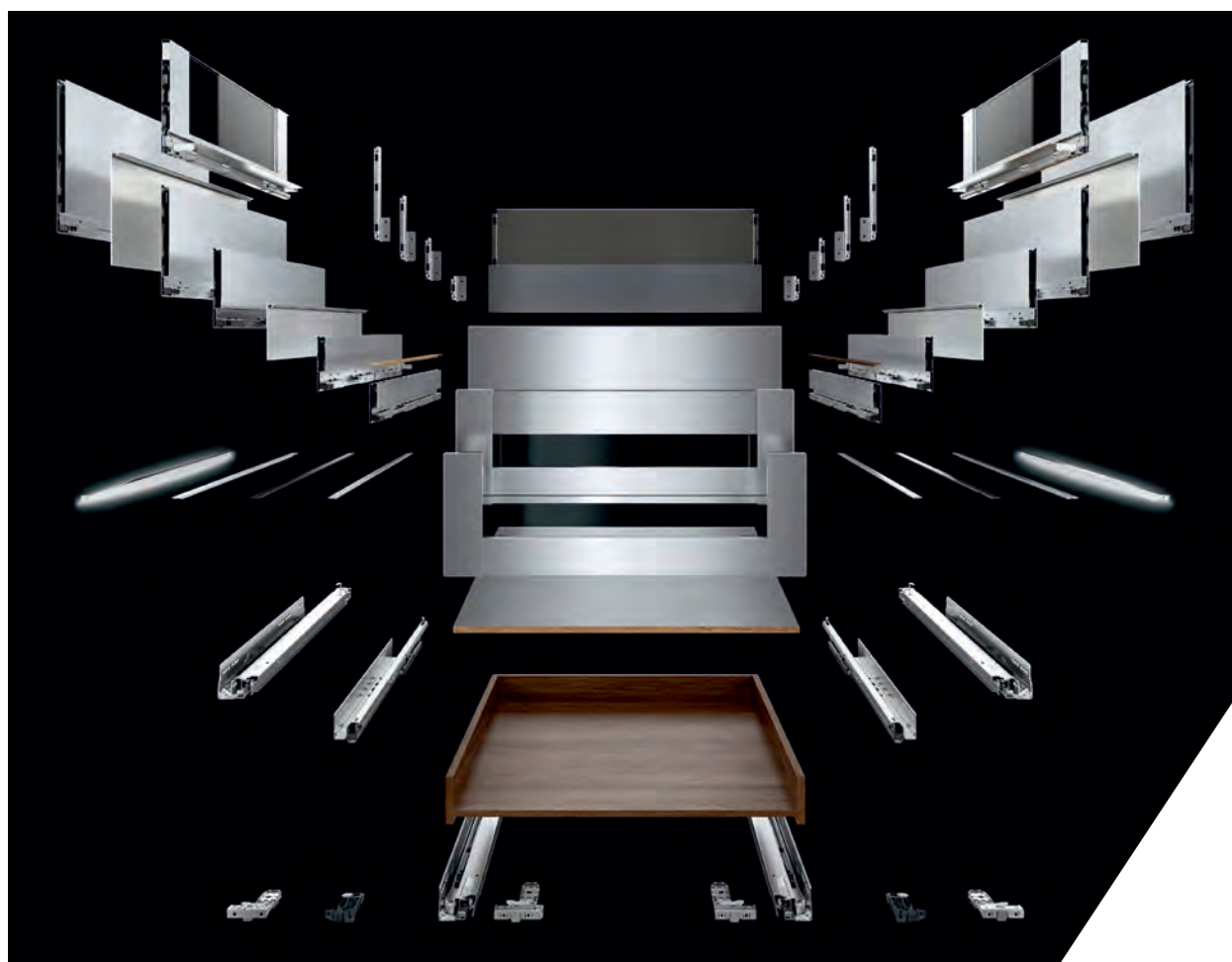

AvanTech YOU

Funcționalitate și performanță

Combină sertare, glisiere, finisaje și creează propriile tale soluții pentru baie, bucătărie, living sau mobilier comercial. Componentele se integrează perfect în lateralele sertarului. Toate elementele pentru reglaj optim sunt integrate în profilul lateral și ascunse elegant în spatele designului impecabil.

CARACTERISTICI PRINCIPALE

- ▶ Extragere totală și amortizare Silent System
- ▶ Sarcină dinamică până la 40kg
- ▶ Glisare sincronizată
- ▶ 5 înălțimi disponibile
- ▶ 3 finisaje de culoare

COMPONENȚĂ SISTEM SERTAR

- ▶ Set laterale (stânga-dreapta)
- ▶ Profil de design în culoarea lateralei
- ▶ Conectori pentru front
- ▶ Stabilizator spate sertare
- ▶ Set glisiere (Actro You / Quadro You)

GLISIERE DISPONIBILE

Actro You (sarcină 40kg) / Quadro You (sarcină 30kg)

- ▶ Silent System pentru funcția de închidere lină
- ▶ rulare precisă și durată lungă de viață
- ▶ control sincronizat pentru distribuirea optimă a sarcinii
- ▶ stabilitate laterală ușor de remarcat



AvanTech YOU

Inspirație în design

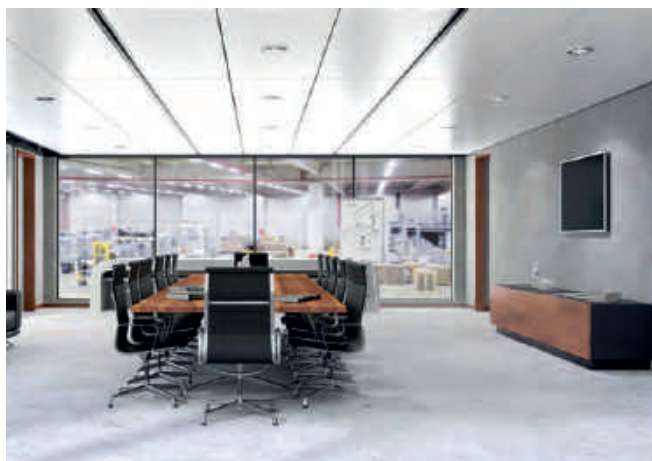

Varietatea de design, tehnologia de top și numeroasele funcții prietenoase pentru utilizator vă permit să abordați diferite aplicații cu accent pe preferințele clienților. Diversitate de aplicații pentru bucătării, holuri, băi, dormitoare, camere de zi sau pentru amenajarea spațiilor de birouri sau comerciale.

AvanTech YOU

Oportunități de personalizare



Profile de design

Element ce oferă un finisaj special, în funcție de preferințele clientului: aluminiu, inox, crom, stejar sau nuc.

Finisaje

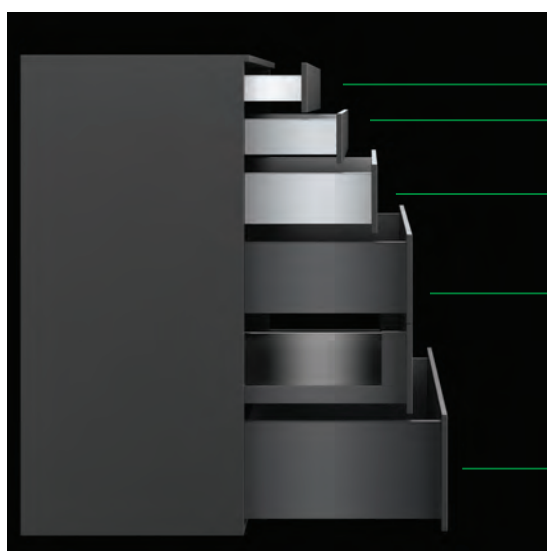

Înălțimi

77 mm*

101 mm

139 mm

187 mm

251 mm

* Disponibil la comandă

Mai multe opțiuni de personalizare



Instrucțiuni de montaj



Fișă tehnică



1 SISTEME DE SERTARE

AvanTech YOU - sertare

DISPONIBILITATE

Lungime nominală	Înălțime laterală				
	77	101	139	187	251
270	●	●	●	●	●
300	●	●	●	●	●
350	●	●	●	●	●
450	●	●	●	●	●
500	●	●	●	●	●
550	●	●	●	●	●
600	●	●	●	●	●
650	●	●	●	●	●

* dimensiuni exprimate în milimetri.

● stoc

● la comandă

Finisaje

ANTRACIT stoc

ALB stoc

SILVER la comandă

Ambalare



Listă preț Sisteme sertare



CODUL DE PRODUS PENTRU COMANDĂ

Specificații	Exemplu 1	Exemplu 2
Cod de articol - AV	AV	AV
Lungime (milimetri)	500	650
Înălțime (milimetri)	187	139
Sarcina necesară (30kg sau 40kg)	30kg	40kg
Finisajul (ANT = antracit, ALB = alb, SILVER = argintiu)	ALB	ANT
Cod produs	AV 500x187_30kg ALB	AV 650x139_40kg ANT

1 SISTEME DE SERTARE

AvanTech YOU - accesorii sertare

PROFILE DE DESIGN

Cod	Descriere	Lungime
9255815	Profile Design AvanTech YOU, finisaj alb	350
9255824	Profile Design AvanTech YOU, finisaj antracit	350
9255816	Profile Design AvanTech YOU, finisaj alb	400
9255825	Profile Design AvanTech YOU, finisaj antracit	400
9255817	Profile Design AvanTech YOU, finisaj alb	450
9255826	Profile Design AvanTech YOU, finisaj antracit	450
9255818	Profile Design AvanTech YOU, finisaj alb	500
9255827	Profile Design AvanTech YOU, finisaj antracit	500
9255765	Profile Design AvanTech YOU, finisaj aluminiu	550
9255828	Profile Design AvanTech YOU, finisaj antracit	550
9255783	Profile Design AvanTech YOU, finisaj crom	550
9255774	Profile Design AvanTech YOU, finisaj inox	550
9255801	Profile Design AvanTech YOU, finisaj nuc	550

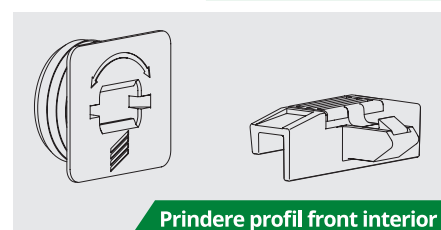
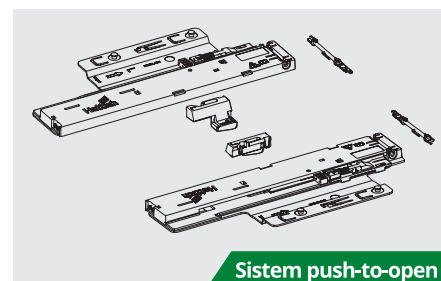

SISTEME PUSH-TO OPEN

Cod	Descriere
9257896	Sistem push to open Silent pentru glisiere Quadro YOU, max.30kg
9257892	Sistem push to open Silent pentru glisiere Actro YOU / 5D, max.40kg
9236718	Bară de sincronizare, lungime 2.000 mm

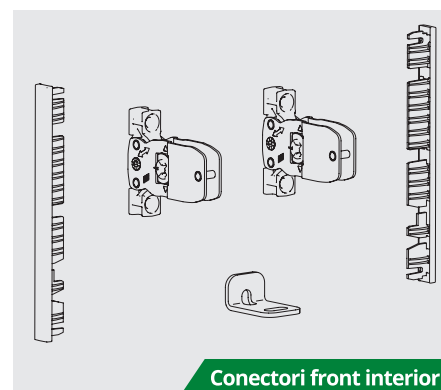

FRONT INTERIOR

Cod	Descriere
9257615	Set conectori front interior - Avantech H101 alb
9257619	Set conectori front interior - Avantech H101 antracit
9257616	Set conectori front interior - Avantech H139 alb
9257620	Set conectori front interior - Avantech H139 antracit
9257735	Sistem prindere front intern de front extern, finisaj alb
9257736	Sistem prindere front intern de front extern, finisaj antracit
9257273	Front sertar interior Avantech H101 alb (2m)
9257274	Front sertar interior Avantech H139 alb (2m)
9257277	Front sertar interior Avantech H101 antracit (2m)
9257278	Front sertar interior Avantech H139 antracit (2m)

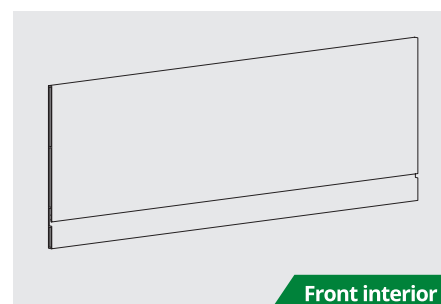

ȘABLOANE

Cod	Descriere
9257321	Practica 275 - șablon pentru spate sertar AvanTech YOU



InnoTech Atira

NOU ÎN
PORTOFOLIU

Sertare cu laterale metalice și închidere amortizată

Combinăție perfectă din orice unghi

Vrei să fii prezent pe piață cu o gamă largă de mobilier? Și, în același timp, să produci eficient și fără efort? InnoTech Atira este sertarul care ți se potrivește. Toate sertarele și versiunile se bazează pe o singură laterală. InnoTech Atira este o investiție eficientă datorită complexității scăzute: flexibilitate, costuri reduse pentru producție și depozitare, gamă variată de produse, cu nenumărate opțiuni de diferențiere. Contururile clare, bine definite sunt o declarație de design carismatic, în bucătărie sau orice altă cameră. Toate componentele sunt coordonate în culori. Astfel, de exemplu, profilele de design vă permit să creați combinații inconfundabile.



InnoTech Atira

CARACTERISTICI PRINCIPALE

- ▶ Extragere totală și amortizare Silent System
- ▶ Sarcină dinamică: 30 kilograme, cu glisierele Quadro V6
- ▶ Glisare sincronizată
- ▶ 3 înălțimi disponibile: 70mm, 144mm*, 176mm*
- ▶ 3 finisaje de culoare

* cu set de lonjeroane și accesorii de prindere

COMPONENTĂ SISTEM SERTAR

- ▶ Set laterale (stânga-dreapta)
- ▶ Capace de acoperire
- ▶ Conectori pentru front
- ▶ Set glisieră Quadro V6

FINISAJE

ALB

SILVER

ANTRACIT

GLISIERE QUADRO V6

- ▶ Extensie totală
- ▶ Reglarea frontului poate fi făcută fără scule
- ▶ Capacitate de încărcare de până la 30 kg
- ▶ Realizate din oțel galvanizat



InnoTech Atira

Inspirație în design

Innotech Atira sunt sertarele potrivite pentru pasionații de stil. Contururile clare, bine definite sunt o declarație de design carismatic, în bucătărie sau orice altă cameră:

- ▶ uimitoare, versatile, flexibile;
- ▶ cu o varietate captivantă de culori;
- ▶ cu elemente opționale ce pot fi adăugate pentru un design creativ.

Pe lângă potențialul nelimitat de individualizare și schimbarea designului cu minim de efort, asamblarea și ajustarea gamei Innotech Atira se fac ușor, confortabil, rapid.



Mai multe opțiuni
de personalizare



Instrucțiuni
de montaj



Fișă tehnică



InnoTech Atira - sertare

DISPONIBILITATE

Lungime nominală	Înălțime laterală			
	54	70	144	176
260	●	●	●	●
300	●	●	●	●
350	●	●	●	●
420	●	●	●	●
470	●	●	●	●
520	●	●	●	●
620	●	●	●	●

* dimensiuni exprimate în milimetri.

● stoc

● la comandă

Finisaje

ANTRACIT stoc

ALB stoc

SILVER la comandă

Ambalare



Listă preț Sisteme sertare



CODUL DE PRODUS PENTRU COMANDĂ

Specificații	Exemplu 1	Exemplu 2
Cod de articol - INN	INN	INN
Lungime (milimetri)	300	420
Înălțime (milimetri)	144	70
Finisajul (ANT = antracit, ALB = alb, SILVER = argintiu)	ANT	ARGINTIU
Cod produs	INN 300x144 ANT	INN 420x70 SILVER

InnoTech Atira - accesorii sertare

FRONT INTERIOR

Cod	Descriere
9293517	Set conectori front interior - InnoTech Atira alb H144
9196348	Set conectori front interior - InnoTech Atira alb H70
9293518	Set conectori front interior - InnoTech Atira antracit H144
9196349	Set conectori front interior - InnoTech Atira antracit H70
9293516	Set conectori front interior - InnoTech Atira argintiu H144
9104107	Set conectori front interior - InnoTech Atira argintiu H70
9206257	Conector spate sertar pentru înălțime variabilă, finisaj alb
9206256	Conector spate sertar pentru înălțime variabilă, finisaj argintiu
9206258	Conector spate sertar pentru înălțime variabilă, finisaj antracit
9194765	Front intern de aluminiu - InnoTech Atira alb (2m)
9194764	Front intern de aluminiu - InnoTech Atira argintiu (2m)
9194766	Front intern de aluminiu - InnoTech Atira antracit (2m)
9194615	Lonjeron pentru front interior - InnoTech Atira alb (2m)
9194614	Lonjeron pentru front interior - InnoTech Atira argintiu (2m)
9194616	Lonjeron pentru front interior - InnoTech Atira antracit (2m)
9235838	Set prindere lonjeron-front, finisaj argintiu / alb
9235837	Set prindere lonjeron-front, finisaj antracit

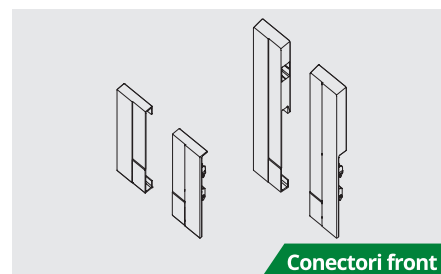

Conectori front

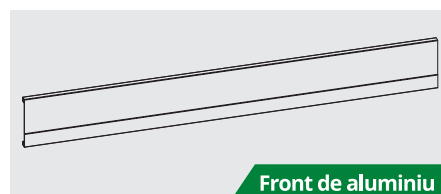

Front de aluminiu

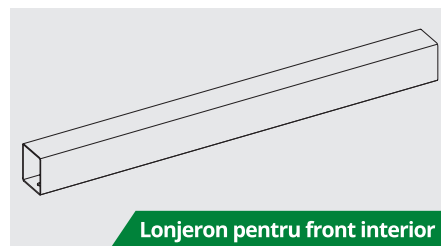

Lonjeron pentru front interior

CONECTORI

Cod	Descriere
CON SP INN H144 ALB	Set conectori spate InnoTech Atira H144, alb, stânga-dreapta
CON SP INN H176 ALB	Set conectori spate InnoTech Atira H176, alb, stânga-dreapta
CON SP INN H144 ANT	Set conectori spate InnoTech Atira H144, antracit, stânga-dreapta
CON SP INN H176 ANT	Set conectori spate InnoTech Atira H176, antracit, stânga-dreapta
CON SP INN H144 SILVER	Set conectori spate InnoTech Atira H144, argintiu, stânga-dreapta
CON SP INN H176 SILVER	Set conectori spate InnoTech Atira H176, argintiu, stânga-dreapta

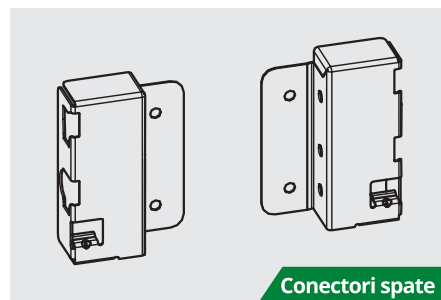

Conectori spate

1 SISTEME DE SERTARE

LONJEROANE

Cod	Descriere
LNJ INN 300 ALB	Set lonjeroane InnoTech Atira 300, alb, stânga-dreapta
LNJ INN 350 ALB	Set lonjeroane InnoTech Atira 350, alb, stânga-dreapta
LNJ INN 420 ALB	Set lonjeroane InnoTech Atira 420, alb, stânga-dreapta
LNJ INN 470 ALB	Set lonjeroane InnoTech Atira 470, alb, stânga-dreapta
LNJ INN 520 ALB	Set lonjeroane InnoTech Atira 520, alb, stânga-dreapta
LNJ INN 300 ANT	Set lonjeroane InnoTech Atira 300, antracit, stânga-dreapta
LNJ INN 350 ANT	Set lonjeroane InnoTech Atira 350, antracit, stânga-dreapta
LNJ INN 420 ANT	Set lonjeroane InnoTech Atira 420, antracit, stânga-dreapta
LNJ INN 470 ANT	Set lonjeroane InnoTech Atira 470, antracit, stânga-dreapta
LNJ INN 520 ANT	Set lonjeroane InnoTech Atira 520, antracit, stânga-dreapta
LNJ INN 300 SILVER	Set lonjeroane InnoTech Atira 300, silver, stânga-dreapta
LNJ INN 350 SILVER	Set lonjeroane InnoTech Atira 350, silver, stânga-dreapta
LNJ INN 420 SILVER	Set lonjeroane InnoTech Atira 420, silver, stânga-dreapta
LNJ INN 470 SILVER	Set lonjeroane InnoTech Atira 470, silver, stânga-dreapta
LNJ INN 520 SILVER	Set lonjeroane InnoTech Atira 520, silver, stânga-dreapta

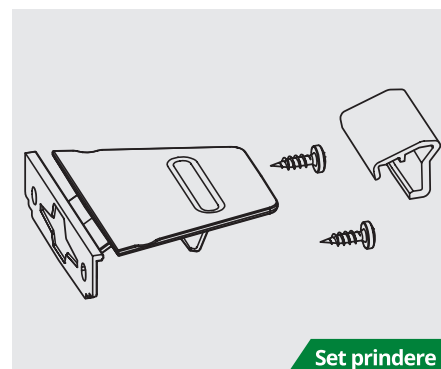

Set prindere

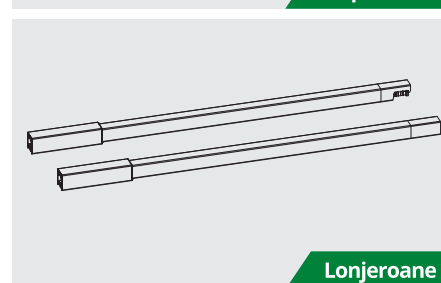

Lonjeroane

SISTEME PUSH-TO OPEN

Cod	Descriere
9240162	Sistem deschidere Push to open Silent pentru sertare InnoTech Atira, greutate totală 8 - 20 kg
9240163	Sistem deschidere Push to open Silent pentru sertare InnoTech Atira, greutate totală 10 - 30 kg
9236718	Bară sincronizare 2000 mm, pentru corpuri >600mm

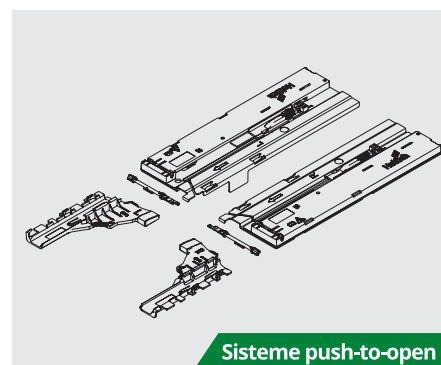

Sisteme push-to-open

PERSONALIZARE

Cod	Descriere
9194646	Capac acoperire laterala sertar InnoTech Atira, gri cu logo Hettich
9194647	Capac acoperire laterala sertar InnoTech Atira, alb cu logo Hettich
9194648	Capac acoperire laterala sertar InnoTech Atira, gri inchis cu logo Hettich

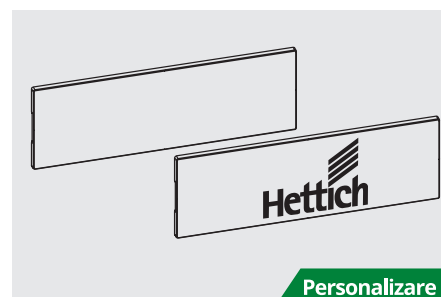

Personalizare

Glisiere Quadro



Quadro, cu extragere parțială sau totală, este garanția Hettich pentru glisierele de primă clasă.

Durabile, ușor de montat și folosit, sunt ascunse cu eleganță sub fundul de sertar. Pentru un mobilier de înaltă calitate și longeviv, Quadro este cea mai potrivită soluție.

Tehnologia pentru închidere amortizată Silent System contribuie la design-ul de lux și starea de bine din orice locuință.

Glisiere Quadro

QUADRO V6 4D

Sistem de glisare cu extragere totală pentru sertare cu grosime de până la 16 mm

- ▶ Montaj cu cleme 4D, reglare fără unelte a frontului de sertar
- ▶ Sarcină dinamică: 30 kg
- ▶ Realizate din oțel galvanizat
- ▶ Opțional: Push-to-Open Silent

Cod	Lungime (mm)	
HTT V6_4D_300	300	10
HTT V6_4D_350	350	10
HTT V6_4D_400	400	10
HTT V6_4D_450	450	10
HTT V6_4D_500	500	10
9246316	Sistem deschidere Push to open Silent glisierile Quadro 4D V6, greutate totală 10 - 30 kg	
9236718	Bară de sincronizare, lungime 2.000 mm	

Instrucțiuni de montaj



QUADRO V6 PUSH-TO-OPEN

Sistem de glisare cu extragere totală pentru sertare cu grosime de 19 mm cu deschidere prin apăsare

- ▶ Montaj cu cleme și reglare pe înălțime, fără unelte
- ▶ Sarcină dinamică: 30 kg
- ▶ Reglarea frontului pe înălțime
- ▶ Realizate din oțel galvanizat

Cod	Lungime (mm)	
HTT V6_P2O_300	300	10
HTT V6_P2O_350	350	10
HTT V6_P2O_400	400	10
HTT V6_P2O_450	450	10
HTT V6_P2O_500	500	10
9219966	Adaptor* tip A pentru închidere sincronizată	
9236718	Bară de sincronizare, lungime 2.000 mm	

* Sunt necesari 2 adaptori / sistem de glisiere



Instrucțiuni de montaj

Glisiere Quadro

QUADRO 25

Sistem de glisare cu extragere parțială pentru sertare cu grosime de până la 19 mm

- ▶ Amortizor Silent System integrat
- ▶ Sarcină dinamică: 30 kg
- ▶ Posibilitate de reglare pe înălțime
- ▶ Realizate din oțel galvanizat



Cod	Lungime (mm)	
HTT Q25_300	300	20
HTT Q25_350	350	20
HTT Q25_400	400	20
HTT Q25_450	450	20
HTT Q25_500	500	20



Instrucțiuni
de montaj

QUADRO V6

Sistem de glisare cu extragere totală pentru sertare cu grosime de până la 19 mm

- ▶ Amortizor Silent System integrat
- ▶ Sarcină dinamică: 30 kg
- ▶ Posibilitate de reglare pe înălțime a frontului
- ▶ Realizate din oțel galvanizat



Cod	Lungime (mm)	
HTT QV6_300	300	10
HTT QV6_350	350	10
HTT QV6_400	400	10
HTT QV6_450	450	10
HTT QV6_500	500	10
HTT QV6_550	550	10
HTT QV6_600	600	10



Instrucțiuni
de montaj

1 SISTEME DE SERTARE

Accesorii sertare

SCOOP II

Sistem de compartimentare sertare

- ▶ Tăvițe și divizoare din plastic
- ▶ Adâncime: 450 - 490 mm
- ▶ Înălțime: 60 mm
- ▶ Finisaj: gri metalizat



Cod	Descriere produs	Lățime (mm)	
AG603	Interior sertar SCOOP II 60 L	500 - 540	5
AG604	Interior sertar SCOOP II 80 L	700 - 740	5
AG605	Interior sertar SCOOP II 90 L	800 - 840	5
AG701	Set divizoare SCOOP II (3 mici si unul mare)	-	5
AG702	Tăviță dublă din plastic, gri metalizat	-	5

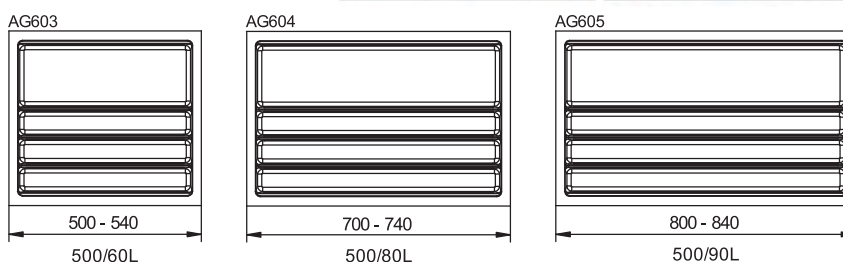

ORGANIZATOR SERTARE

Sistem pentru compartimentarea sertarelor

- ▶ Ideal pentru compartimentarea mobilă a sertarelor cu laterale din lemn
- ▶ Puteți crea compartimente de diferite dimensiuni
- ▶ Material: plastic
- ▶ Finisaj: gri

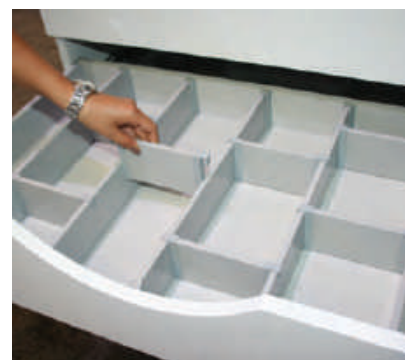

Cod	Descriere produs	Dimensiuni (mm)	
105-91-04-303	Profil divizor	Bară 3000	5
105-91-05-303	Clemă separator	H = 71,5	25
105-91-06-303	Element de prindere	H = 70	25

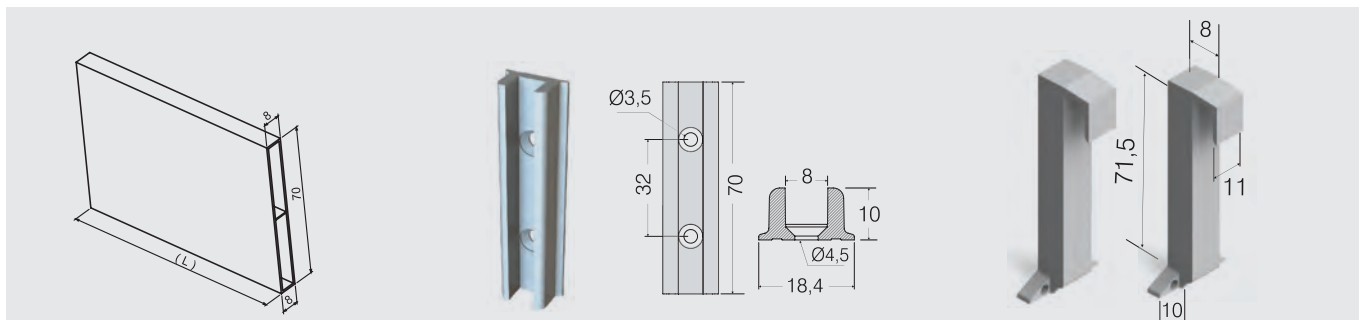

1 SISTEME DE SERTARE

Accesorii sertare

OPTIMA

Interior din plastic pentru sertarul de tacâmuri

- ▶ Pentru sertare cu adâncime de 450 și 500 mm
- ▶ Confectionat din plastic flexibil, ușor de tăiat
- ▶ Finisaj: gri mat
- ▶ Adâncime: 418 - 482 mm
- ▶ Înălțime: 45 mm

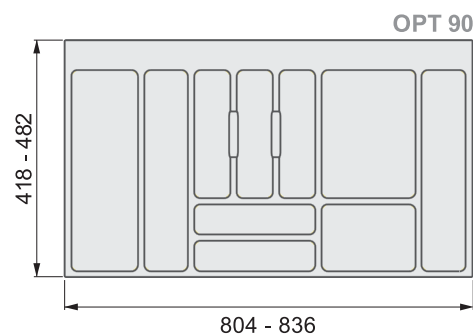
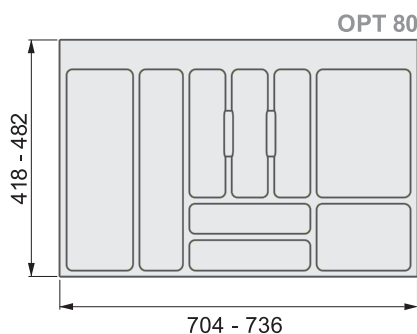
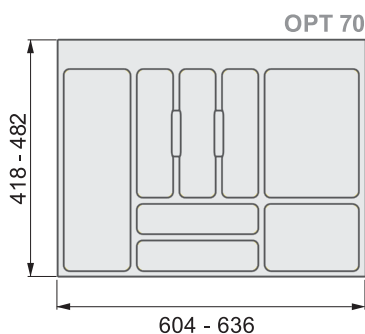
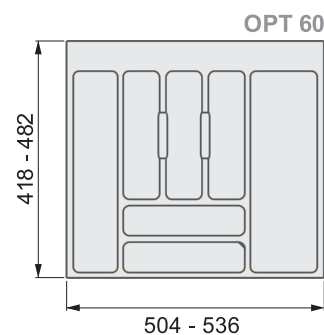
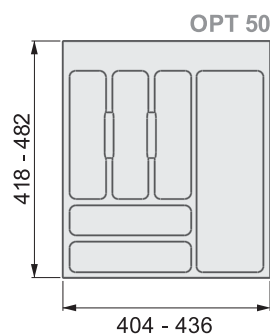
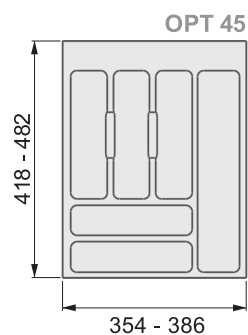
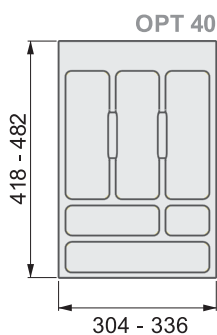

Cod	Descriere produs	> <	Lățime (mm)	Adâncime (mm)	
OPT 40	Interior sertar	400	304 - 336	418 - 482	5
OPT 45	Interior sertar	450	354 - 386	419 - 482	5
OPT 50	Interior sertar	500	404 - 436	420 - 482	5
OPT 60	Interior sertar	600	504 - 536	421 - 482	5
OPT 70	Interior sertar	700	604 - 636	422 - 482	5
OPT 80	Interior sertar	800	704 - 736	423 - 482	5
OPT 90	Interior sertar	900	804 - 836	424 - 482	5

1 SISTEME DE SERTARE

Accesorii sertare

SUPORT PENTRU FARFURII

Sistem de compartimentare sertare

- ▶ Asigură stocarea și transportul farfuriilor
- ▶ Dimensiuni ajustabile pentru farfurii cu diametrul cuprins între 187 mm și 308 mm
- ▶ Lățime: 154 mm
- ▶ Înălțime: 168 mm



Cod	Descriere produs	Diametru (mm)	L (mm)	H (mm)
8017721	Suport pentru farfurii	187 - 308	154	168

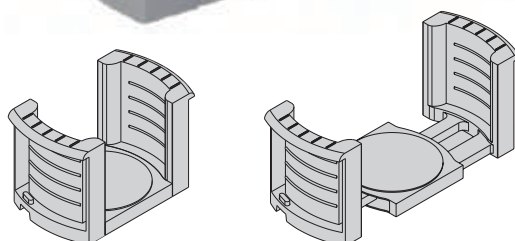
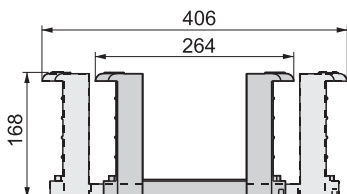
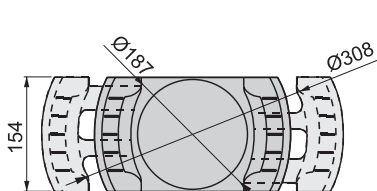

ACCESORII PENTRU SERTARUL DE SUB CHIUVEȚĂ

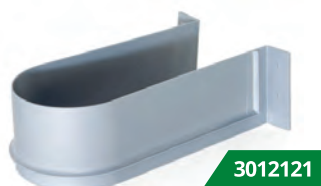

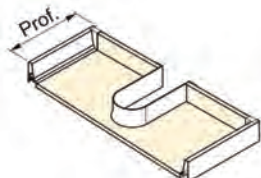

3012121

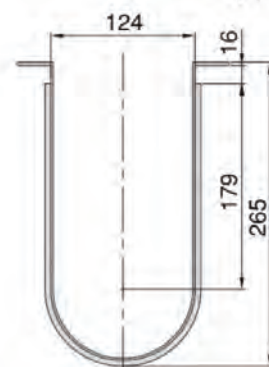
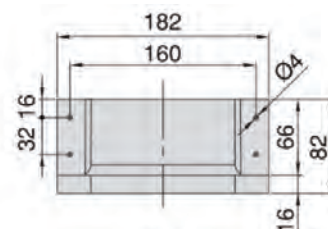
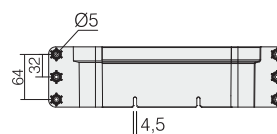
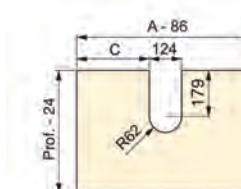
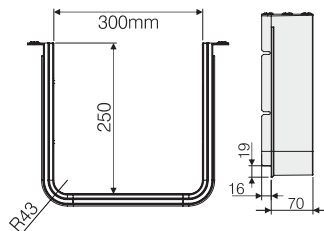

0204



Cod	Descriere produs	
3012121	Accesoriu curbat pentru sertarul de sub chiuvetă - baie	10
0204	Accesoriu curbat pentru sertarul de sub chiuvetă - bucătărie	10

Cod	Descriere produs	Lățime (mm)	Grosime (mm)	
8911321	Folie antiderapantă, culoare gri	480	1,2	20
OP 797 AN	Folie antiderapantă, culoare antracit	480	1,2	20

